

Satzspiegel

- Hängeschild H1
- Hängeschild H2
- Wandschild W1
- Wandschild W2
Bereichskennzeichnung (B)
Innenlageplan (I)
- Wandschild W3
Ebenenübersicht am Aufzug (E)
- Wandschild W4
Ebenenübersicht im Aufzug (E)
- Türschild T1
Acrylgaseinschub
Papiereinleger
- Türschild T2
Acrylgaseinschub
- Türschild T4.1 und T4.2
Laborkennzeichnung
- Element Zentrum
- Türbeschriftung TB1
- Pinnwand PW
Prospekthalter PH
Vitrine VT
- Mobile Stele STM

Hängeschild H1
Führung (F)
Format 1200 x 170 mm

Satzspiegel
M 1:5

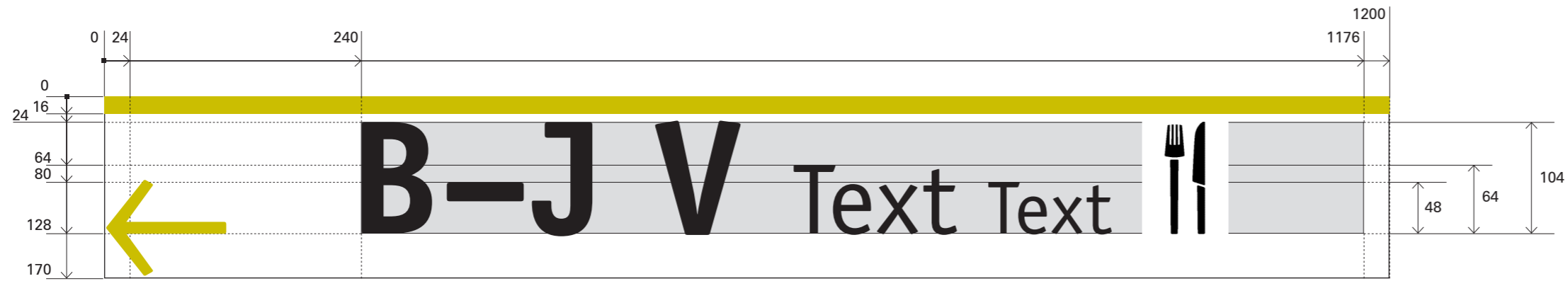

Schrift
Fernziel:
ITC Officina Sans Bold
Versalhöhe 104 mm

Nahziel:
ITC Officina Sans Book
Versalhöhe 64 mm
Versalhöhe 48 mm

Piktogramme
Höhe 104 mm

Farben
Schildfläche:
NCS S 7502-B matt

Linie und Pfeil:
Oracal 025 Schwefelgelb, matt

Textbeschriftung und
Piktogramme:
Oracal 010 weiß, matt

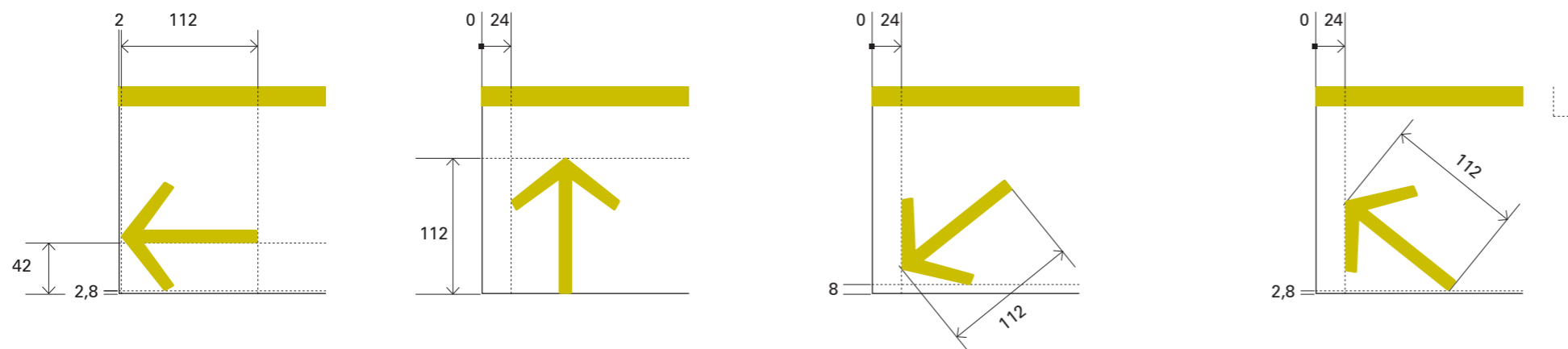
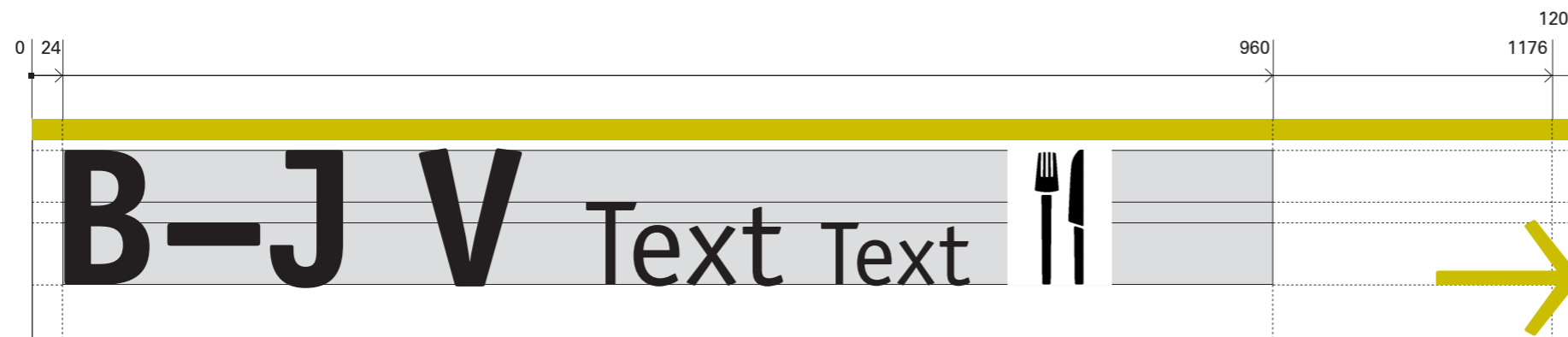

Pfeilanordnung links
Pfeilanordnung rechts entsprechend

Maße in mm

Hängeschild H2
Führung (F)
Format 900 x 125 mm

Satzspiegel
M 1:5

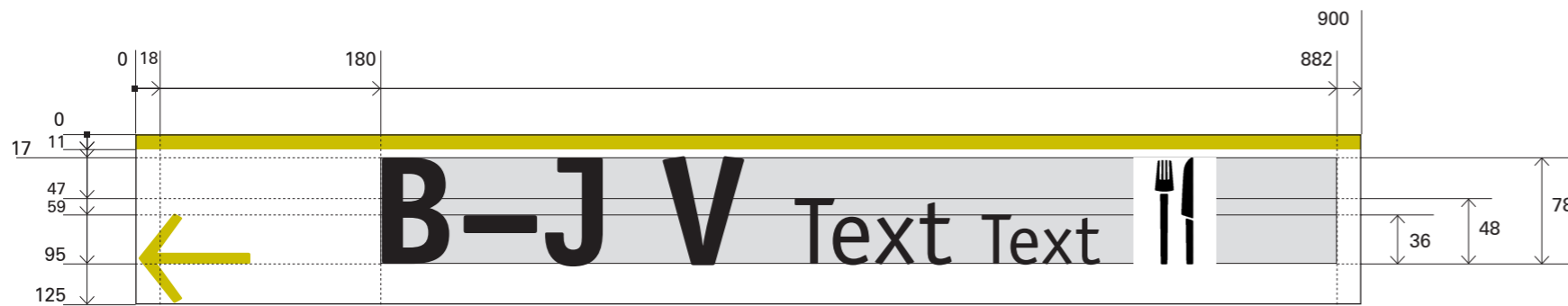

Schrift
Fernziel:
ITC Officina Sans Bold
Versalhöhe 78 mm

Nahziel:
ITC Officina Sans Book
Versalhöhe 48 mm
Versalhöhe 36 mm

Piktogramme
Höhe 78 mm

Farben
Schildfläche:
NCS S 7502-B matt

Linie und Pfeil:
Oracal 025 Schwefelgelb, matt

Textbeschriftung und
Piktogramme:
Oracal 010 weiß, matt

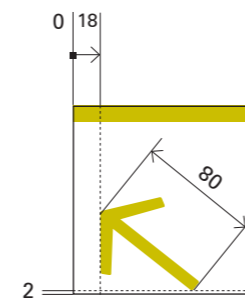
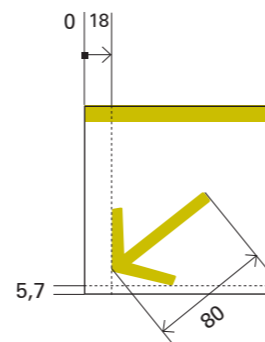
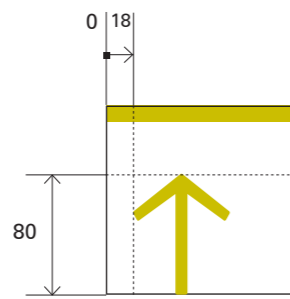
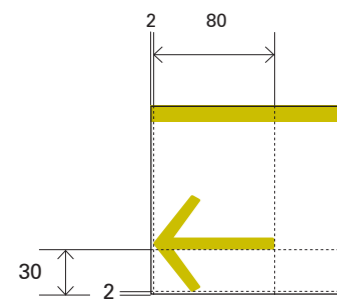
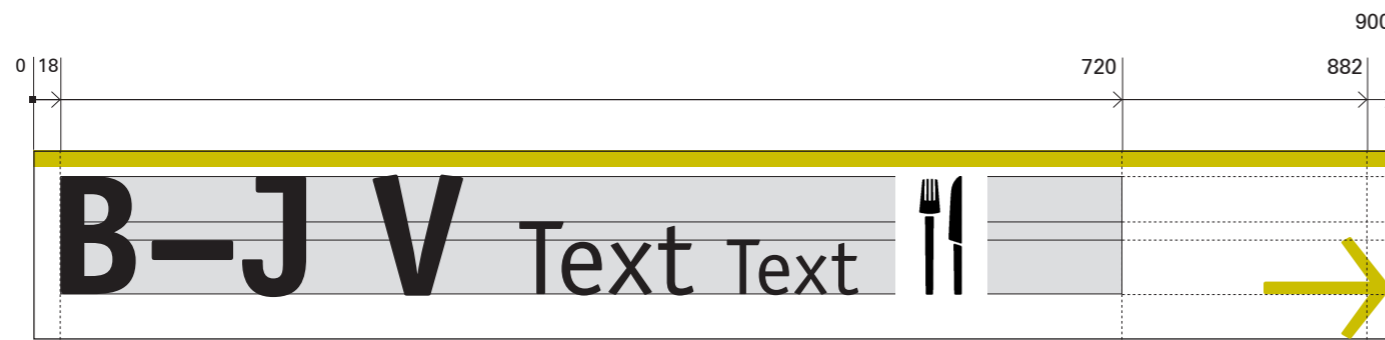

Pfeilanordnung links
Pfeilanordnung rechts entsprechend

Wandschild W1
Führung (F)
Format 750 x 105 mm

Satzspiegel
M 1:5

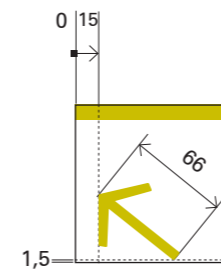
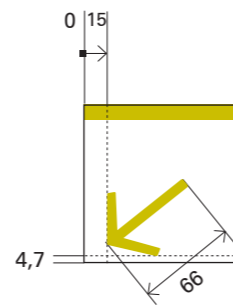
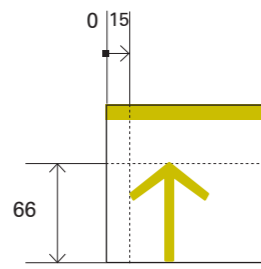
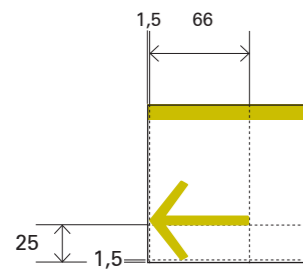
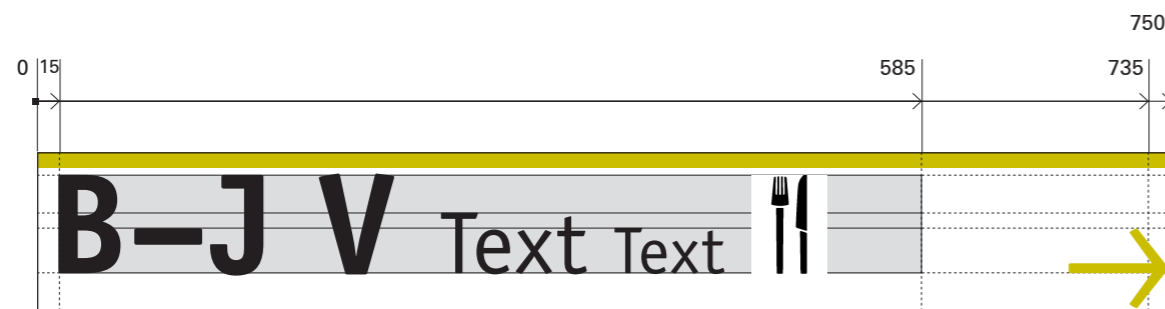
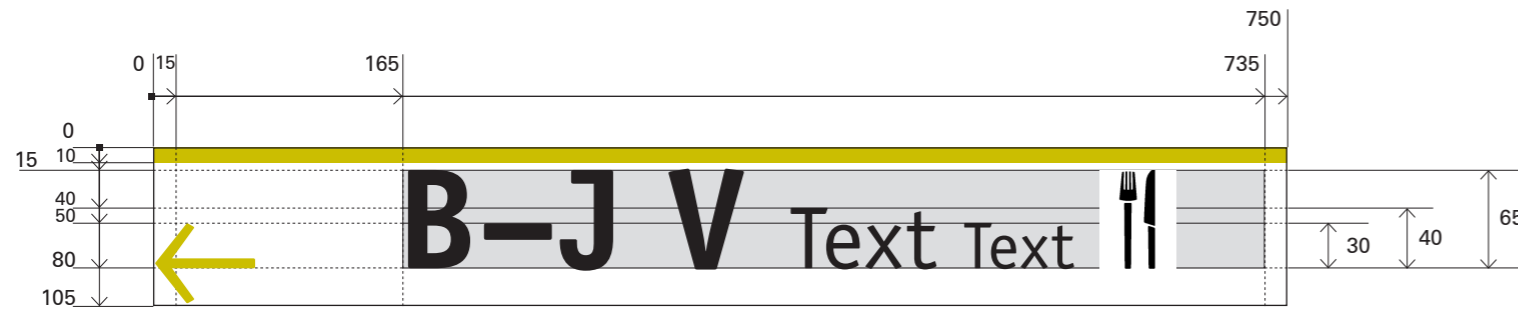

Pfeilanordnung links
Pfeilanordnung rechts entsprechend

Schrift
Fernziel:
ITC Officina Sans Bold
Versalhöhe 65 mm

Nahziel:
ITC Officina Sans Book
Versalhöhe 40 mm
Versalhöhe 30 mm

Piktogramme
Höhe 65 mm

Farben
Schildfläche:
NCS S 7502-B matt

Linie und Pfeil:
Oracal 025 Schwefelgelb, matt

Textbeschriftung und
Piktogramme:
Oracal 010 weiß, matt

Wandschild W2
Bereichskennzeichnung (B)
Innenlageplan (I)
Format 600 x 300 mm

Satzspiegel
M 1:5

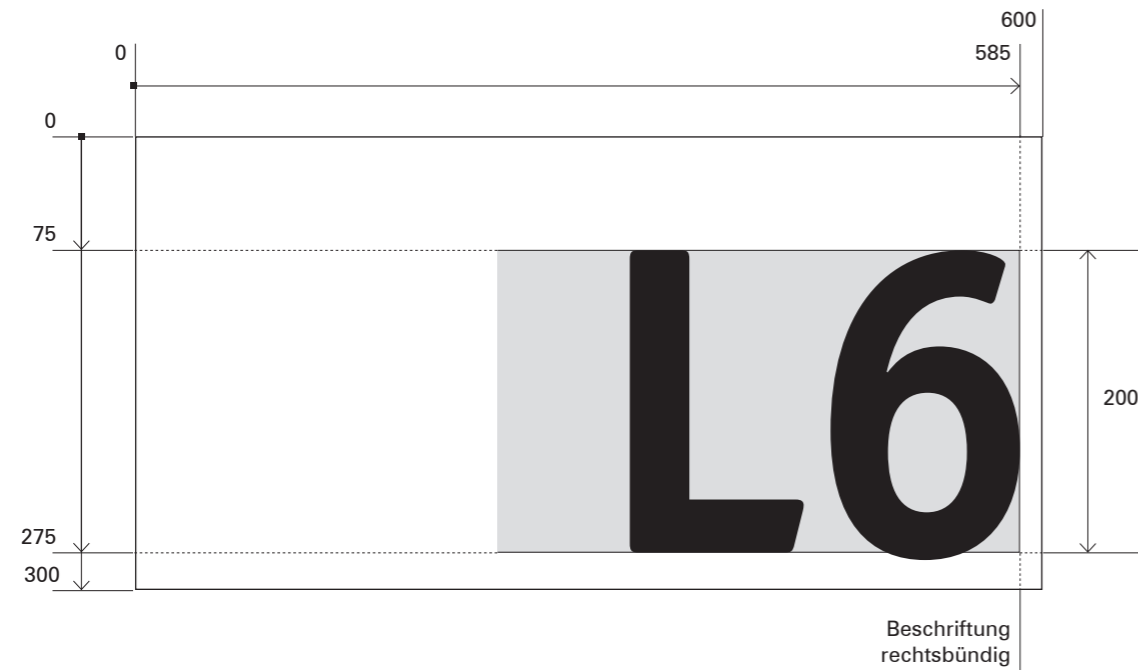

Bereichskennzeichnung (B)

Schrift
Ebene:
ITC Officina Sans Bold
Versalhöhe 200 mm

Farben
Schildfläche:
NCS S 7502-B matt

Textbeschriftung:
Oracal 010 weiß, matt

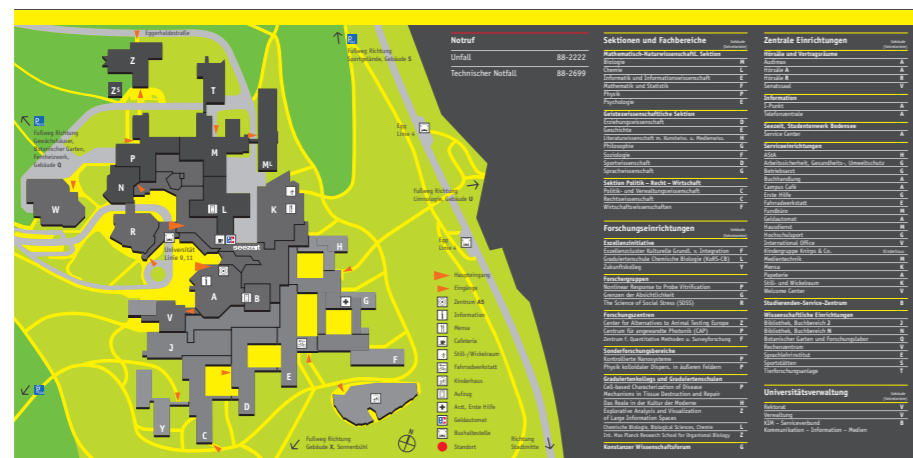

Innenlageplan (I)
„W2_I_Innenlageplan.indd“

Die Farbigkeit des Digitaldrucks ist abzustimmen:
Dunkelgrau: NCS S 7502-B matt
Gelb: Oracal 025 Schwefelgelb, matt

Wandschild W3
Ebenenübersicht am Aufzug (E)
Format 450 x 1800 mm
Wandschild W4
Ebenenübersicht im Aufzug (E)
Format 225 x 900 mm

Satzspiegel
M 1:5

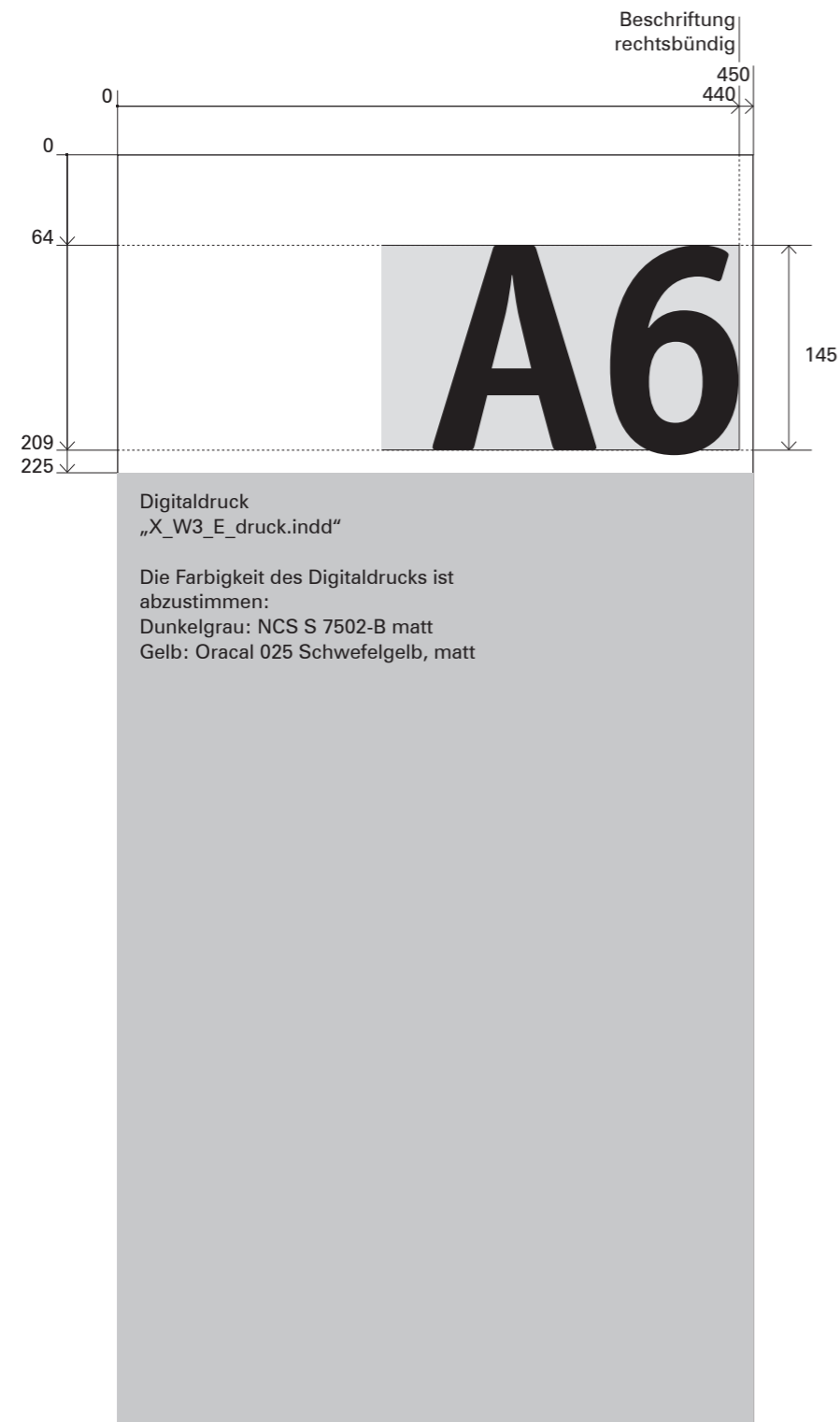

Wandschild W3

Schrift
Ebene:
ITC Officina Sans Bold
Versalhöhe 145 mm

Farben
Schildfläche:
NCS S 7502-B matt

Textbeschriftung:
Oracal 010 weiß, matt

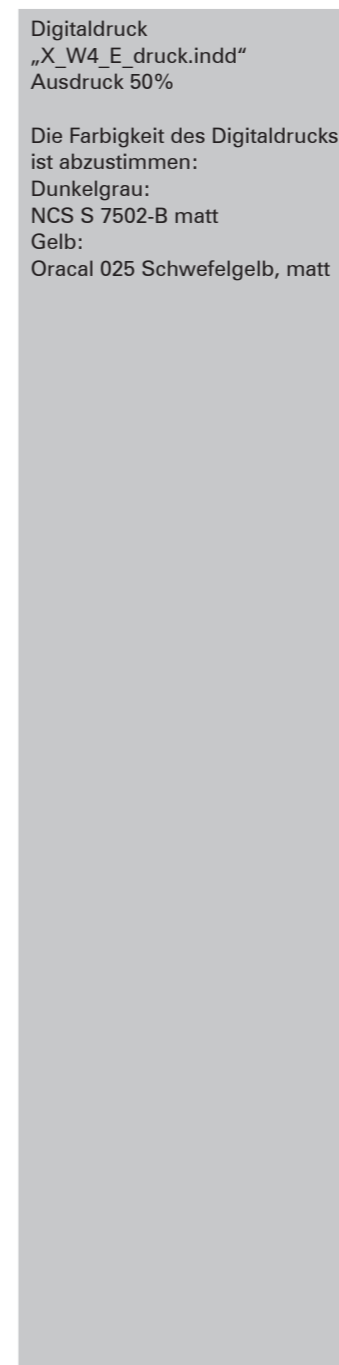

Digitaldruck
„X_W4_E_druck.indd“
Ausdruck 50%

Die Farbigkeit des Digitaldrucks
ist abzustimmen:
Dunkelgrau:
NCS S 7502-B matt
Gelb:
Oracal 025 Schwefelgelb, matt

Wandschild W3
Ebenenübersicht am Aufzug (E)
Format 450 x 1800 mm

Wandschild W4
Ebenenübersicht im Aufzug (E)
Format 225 x 900 mm

Türschild T1
Format 150 x 150 mm
Acrylglaseinschub
Format 147 x 147 mm

Satzspiegel
M 1:1

Schrift
Raumnummer:
ITC Officina Sans Bold
Versalhöhe 14 mm

Farben
Beschriftungsfeld:
NCS S 7502-B matt

Beschriftung:
Weiß

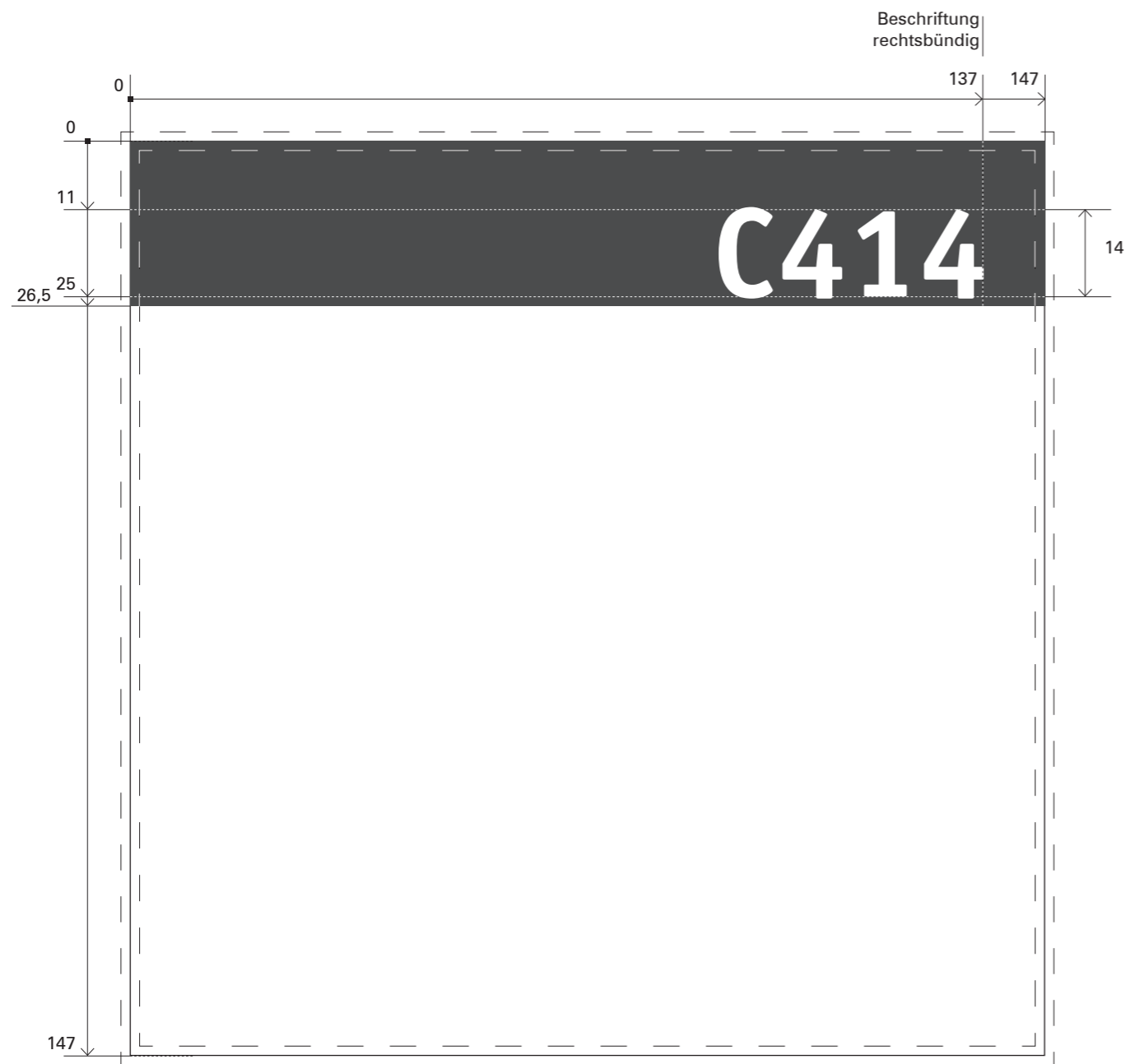
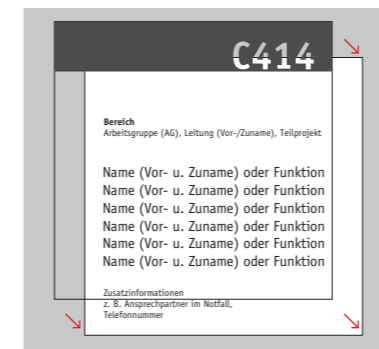

Türschild T1
Format 150 x 150 mm
Papiereinleger
Format 147 x 147 mm

Satzspiegel
M 1:1

Schrift
Bereich:
(1. Zeile, ggf. auch 2. Zeile)
ITC Officina Sans Bold
Versalhöhe 3,5 mm
Zeilenabstand 6 mm
Linksbündig, Schwarz

Arbeitsgruppe (AG), Leitung,
Teilprojekt:
(2. + 3. Zeile)
ITC Officina Sans Book
Versalhöhe 3,5 mm
Zeilenabstand 6 mm
Linksbündig, Schwarz

Name oder Funktion:
(4.–9. Zeile)
ITC Officina Sans Book
Versalhöhe 5,4 mm
Zeilenabstand 9,4 mm
Linksbündig, Schwarz

Zusatzinformationen:
(10.–12. Zeile)
ITC Officina Sans Book
Versalhöhe 3,5 mm
Zeilenabstand 6 mm
Linksbündig, Schwarz

Linie
Stärke 0,2 mm
Schwarz

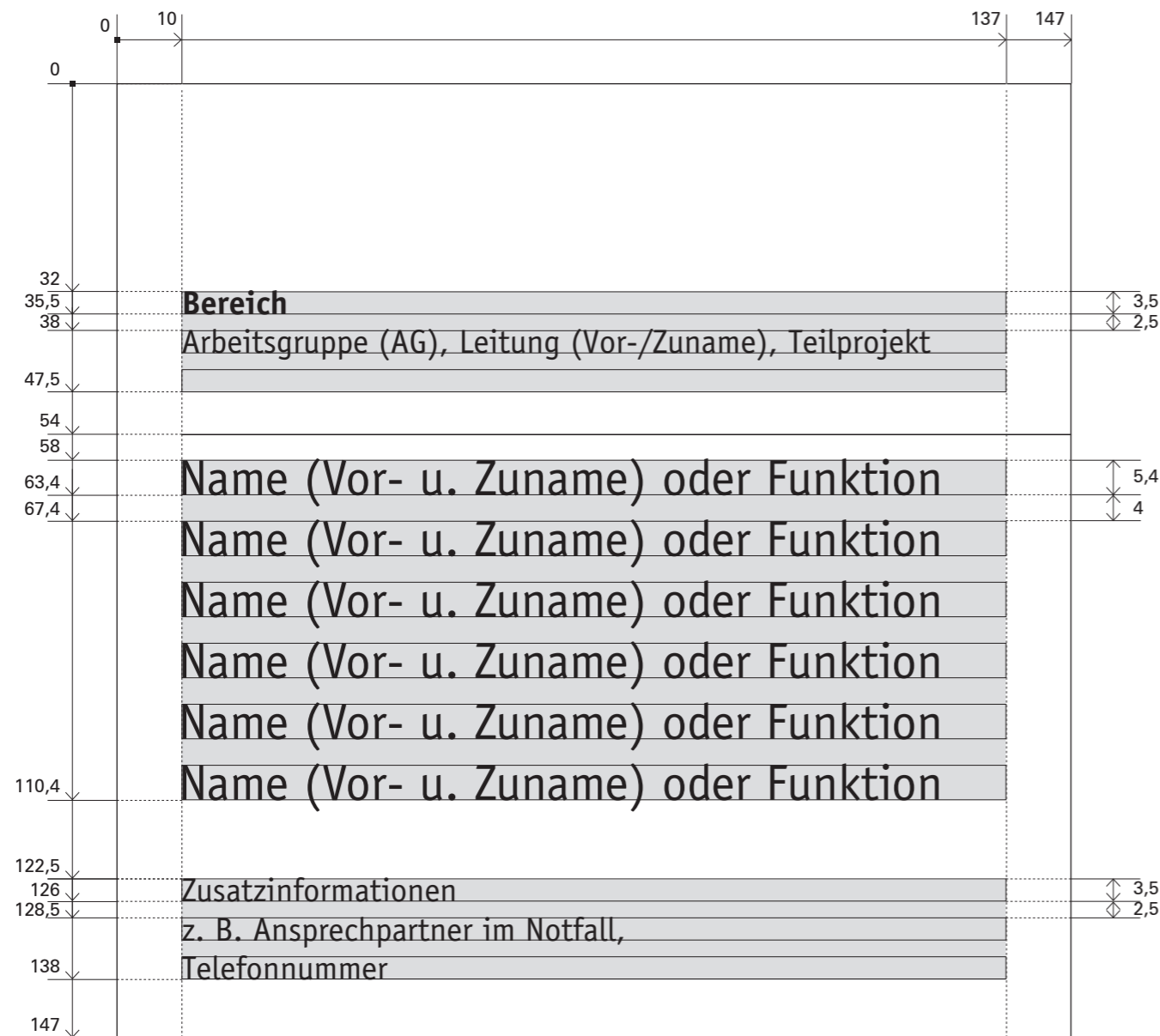
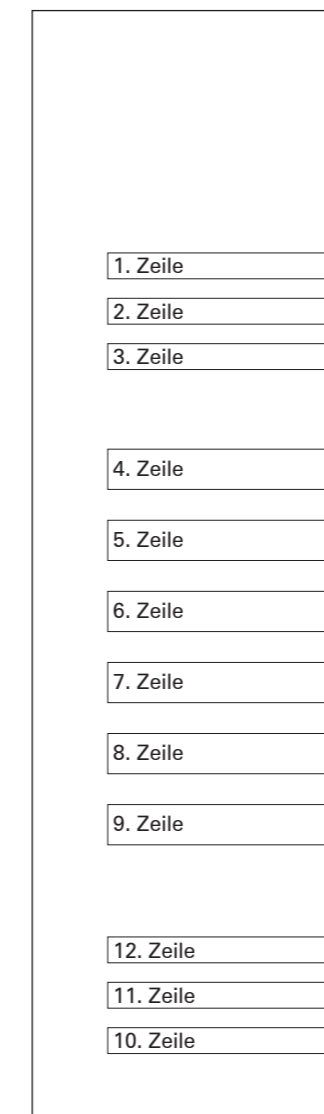
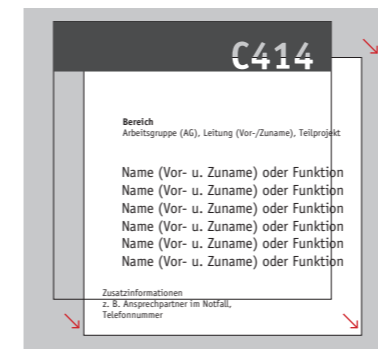

Maße in mm

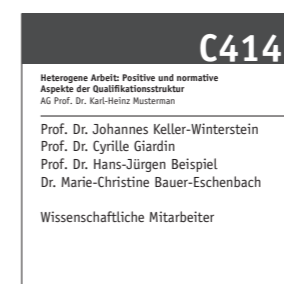
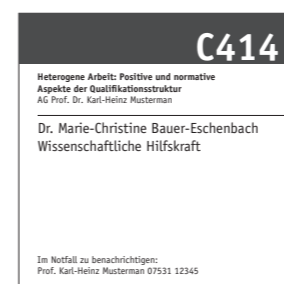
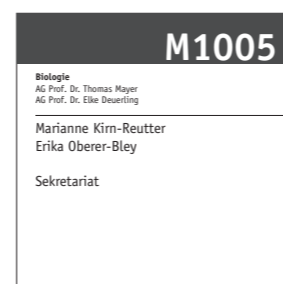
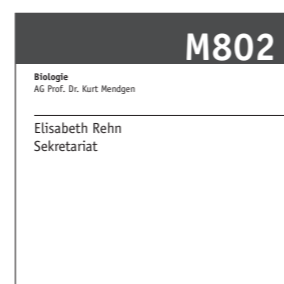
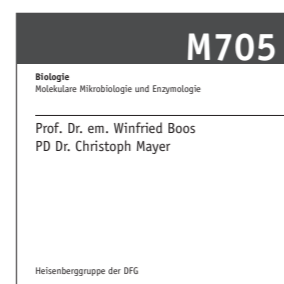
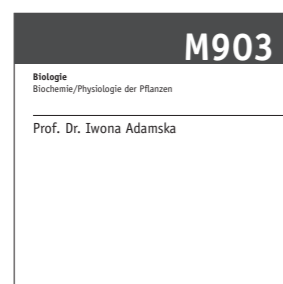

Beschriftungsbeispiele

Türschild T2
Format 213 x 382 mm
Acrylgleaseinschub
Format 210 x 379 mm

Satzspiegel
M 1:1



Schrift
Raumnummer:
ITC Officina Sans Bold
Versalhöhe 30 mm

„Hörsaal“:
ITC Officina Sans Book
Versalhöhe 10,9 mm

Farben
Beschriftungsfeld:
NCS S 7502-B matt

Beschriftung:
Weiß

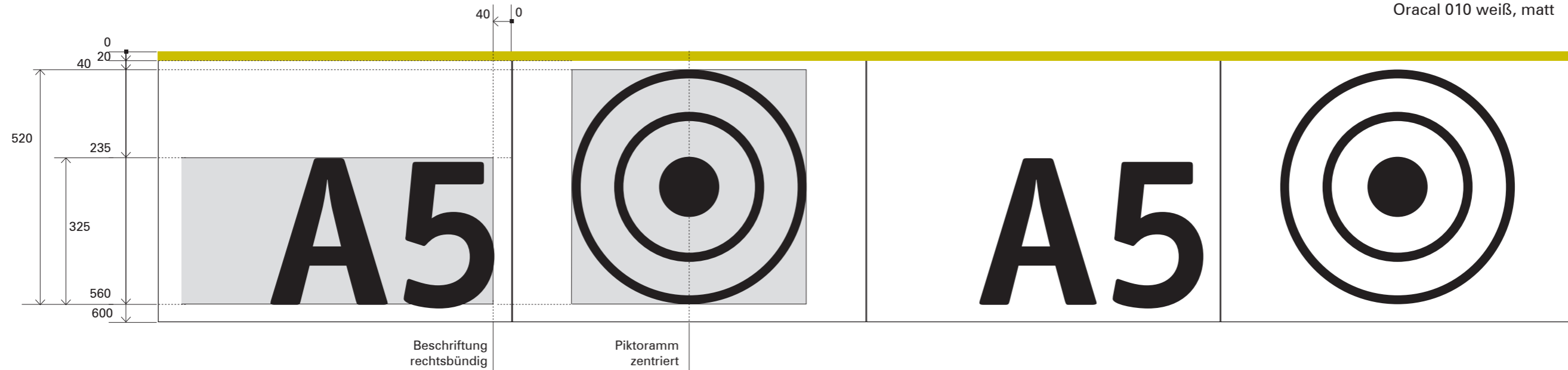

A5

A5

200

Gebäude/Ebene
ITC Officina Sans Bold
Versalhöhe 200 mm
Ätzton-Folie matt oder
Folie Schwarz matt
geplottet

„Öffnungszeiten“
Format 300 x 100 mm
ITC Officina Sans Book
Versalhöhe 14 mm
Zeilenabstand 25 mm
Ätzton-Folie matt bedruckt
Schrift Schwarz

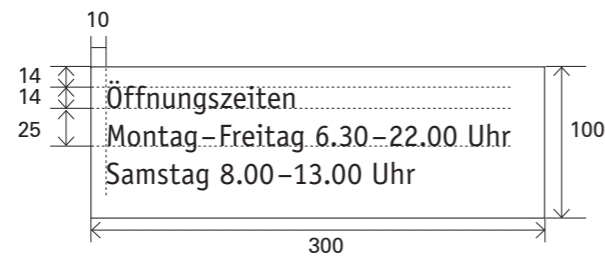

Öffnungszeiten
Montag-Freitag 6.30-22.00 Uhr
Samstag 8.00-13.00 Uhr

„TB1_Oeffnungszeiten.indd“



„ziehen“/„drücken“
Format 100 x 33 mm
ITC Officina Sans Book
Versalhöhe 11 mm
Ätzton-Folie matt bedruckt
Schrift Schwarz



„TB1_ziehen_druetzen.indd“



„TB1_ziehen_druetzen.indd“

Pinnwand PW
Prospekthalter PH
Vitrine VT
Format 1000 x 1360 mm

Satzspiegel
M 1:5

Schrift
ITC Officina Sans Bold
Versalhöhe 19 mm
Versalhöhe 36 mm
Versalhöhe 48 mm

Farben
Schildfläche:
NCS S 7502-B matt

Linie:
Oracal 025 Schwefelgelb, matt

Textbeschriftung:
Oracal 010 weiß, matt

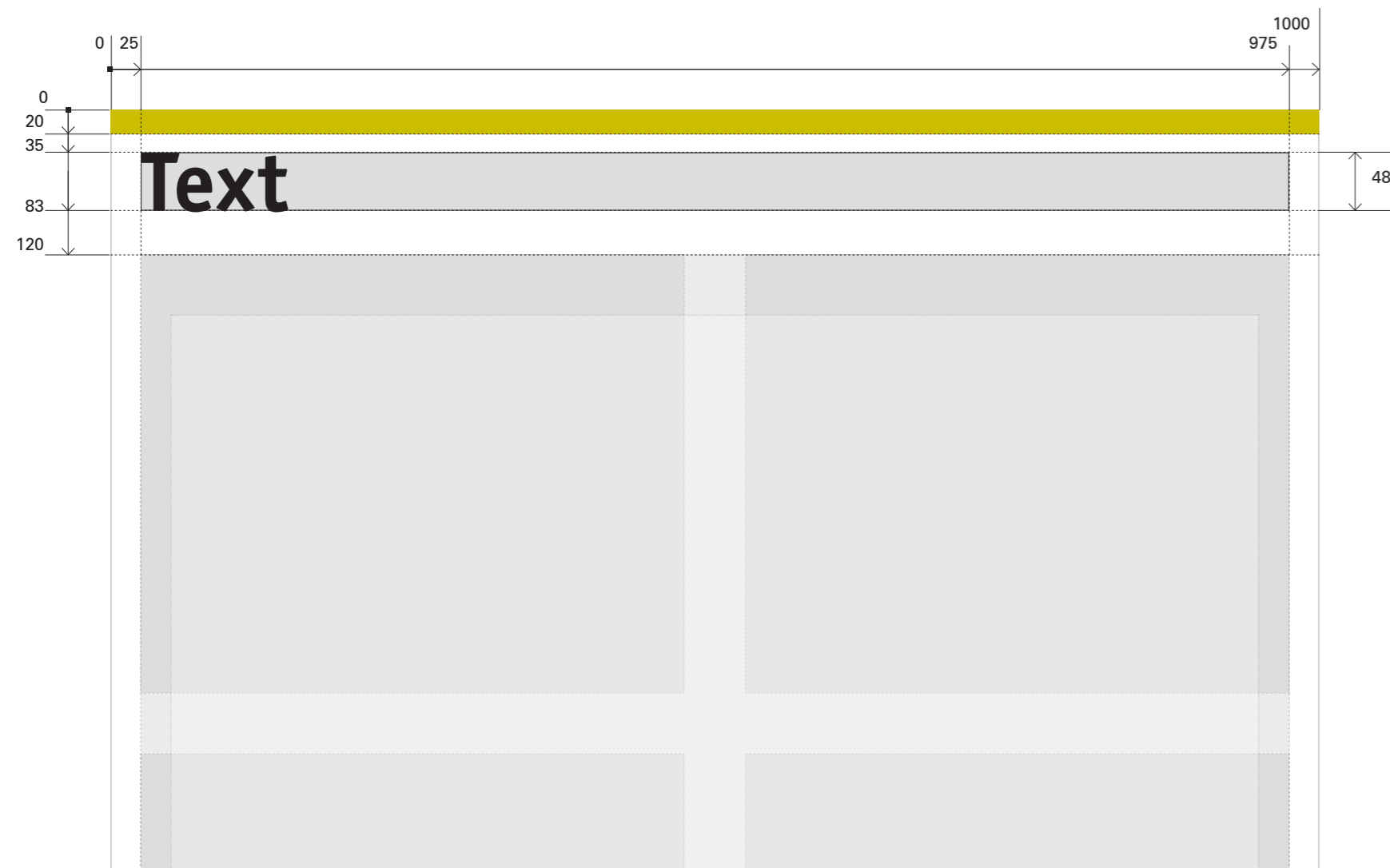
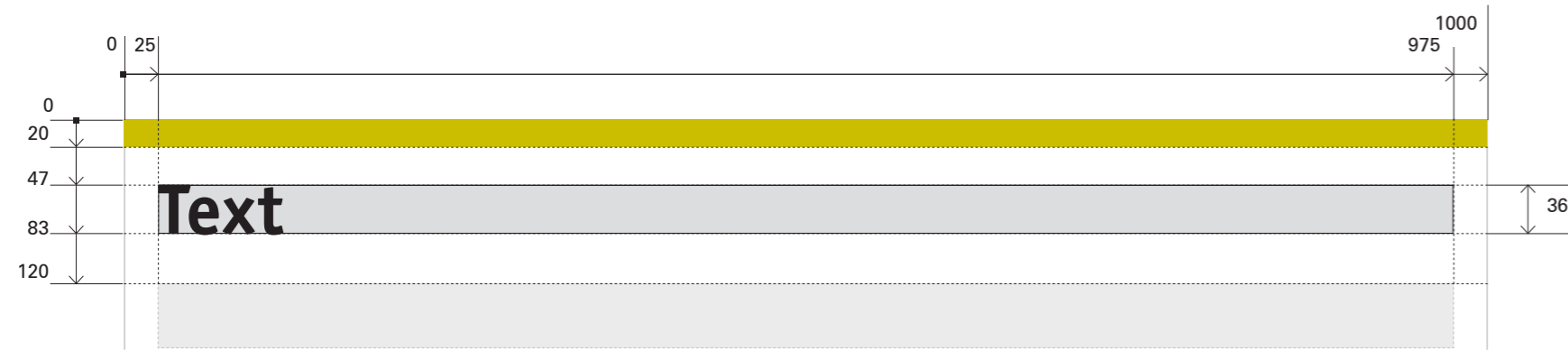
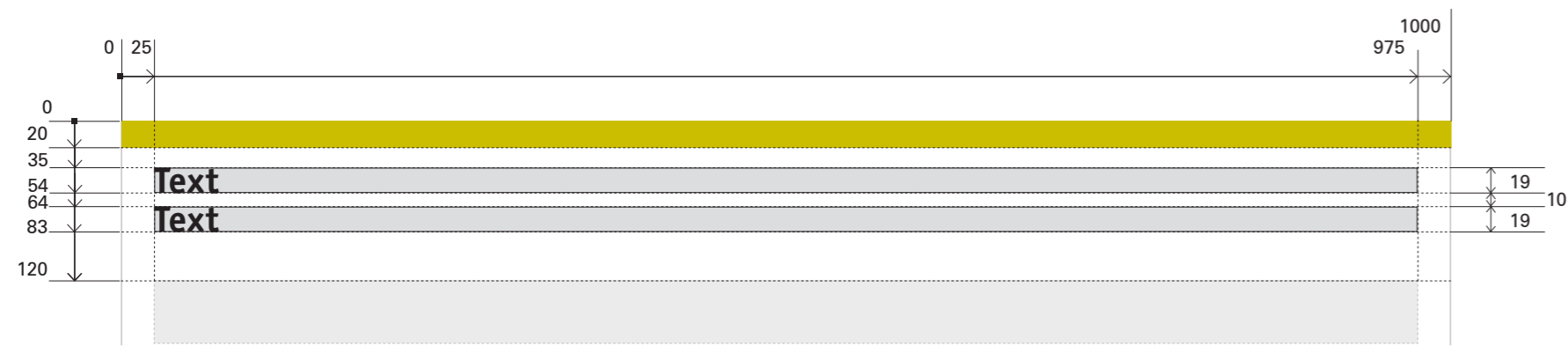

Mobile Stele STM
Format 423 x 1350 mm

Satzspiegel
M 1:5

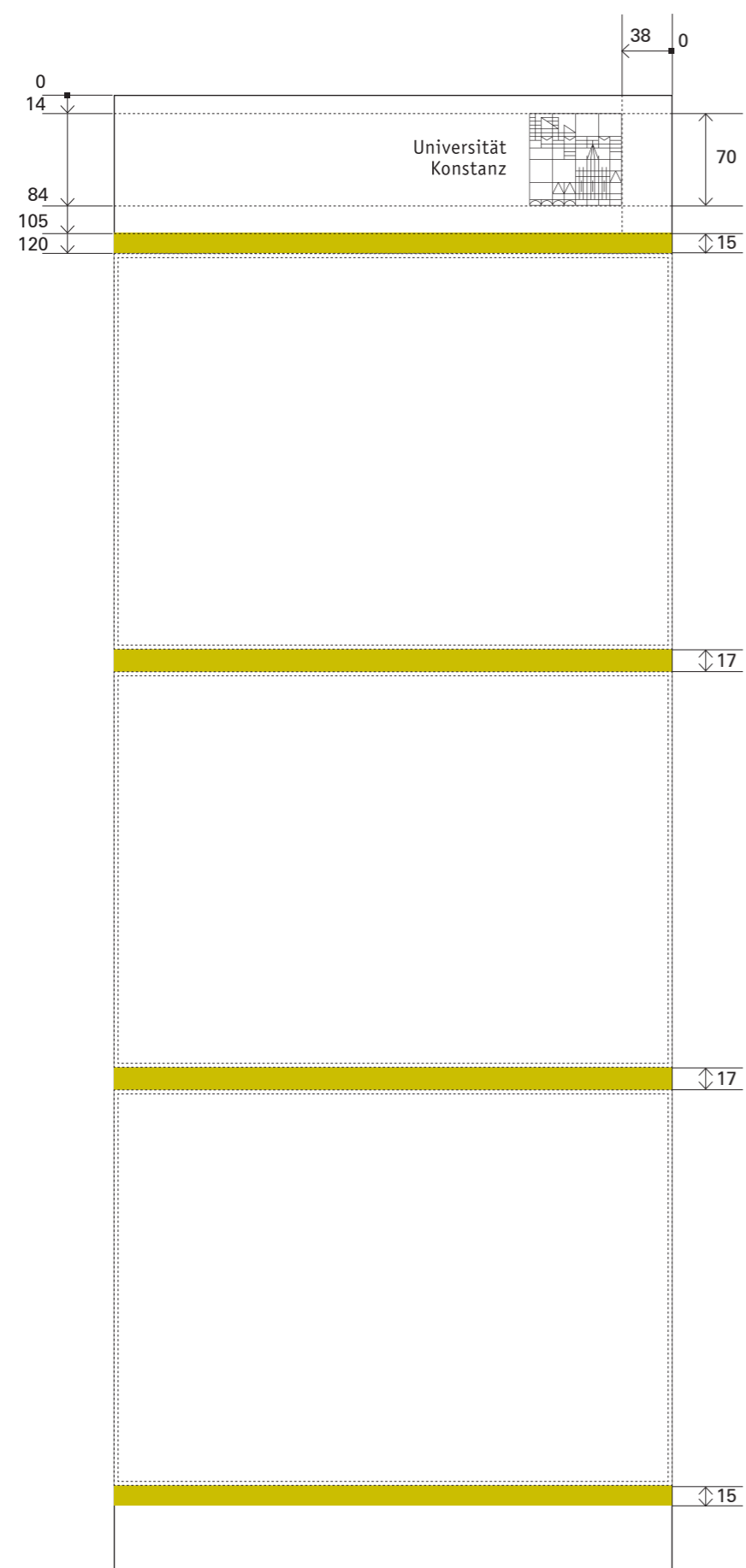

Farben
Schildfläche und
Oberfläche Rahmen:
NCS S 7502-B matt

Linien:
Oracal 025 Schwefelgelb, matt

Logo:
Siebdruck weiß matt

Türschild T4.1 und T4.2,
Laborkennzeichnung
Format 2 x 150 x 423 mm
(DIN A3/2)
Papiereinschub T4.1
Format ca. 147 x 420 mm
Metalleinschub mit
geprägten Warnzeichen T4.2
Format ca. 147 x 420 mm

Satzspiegel
M 1:2

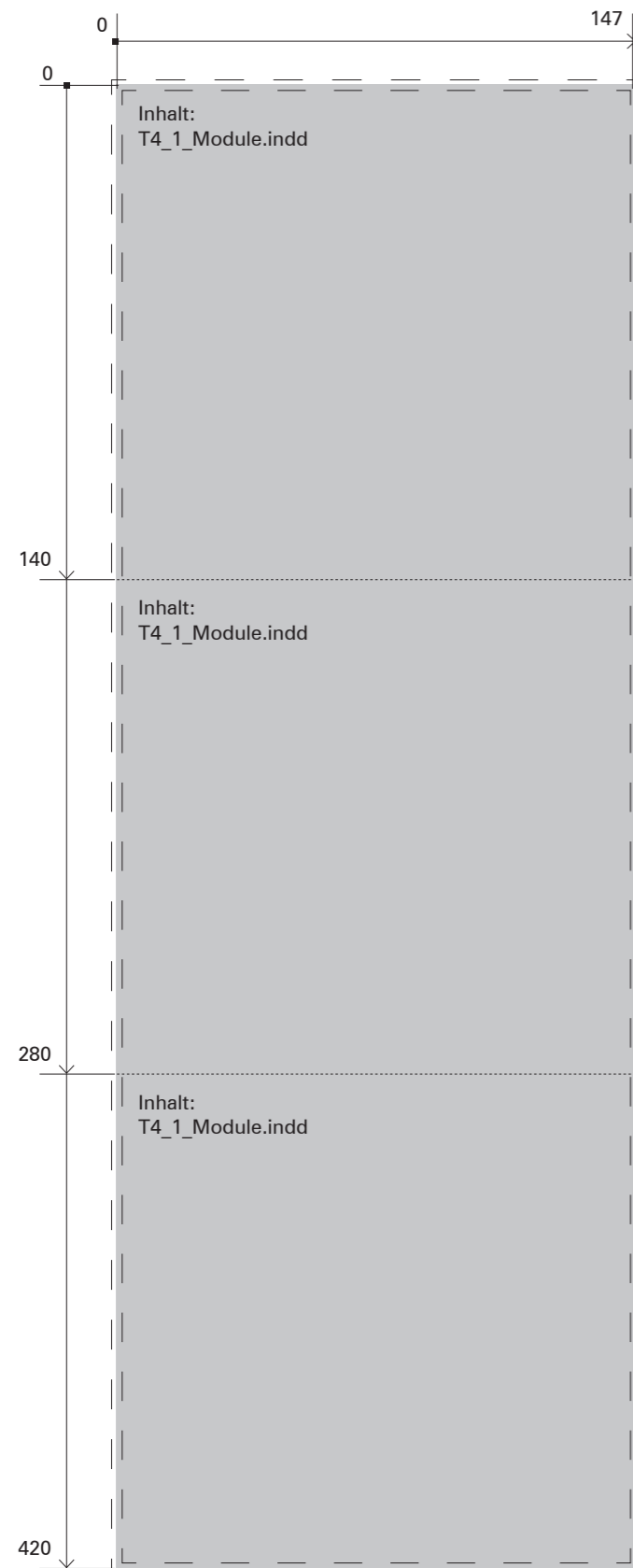

Türschild T4.1
Laborkennzeichnung
Papiereinschub

Maße in mm

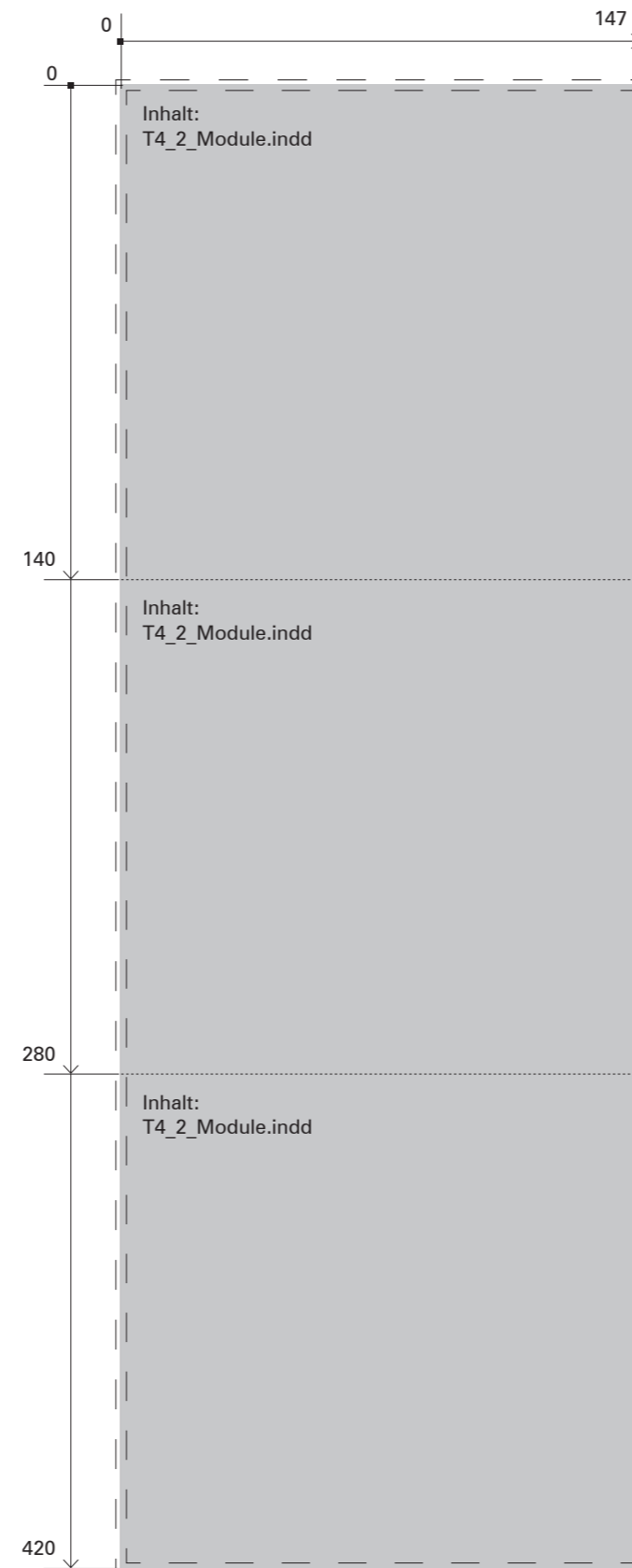

Türschild T4.2
Laborkennzeichnung
Metalleinschub mit
geprägten Warnzeichen

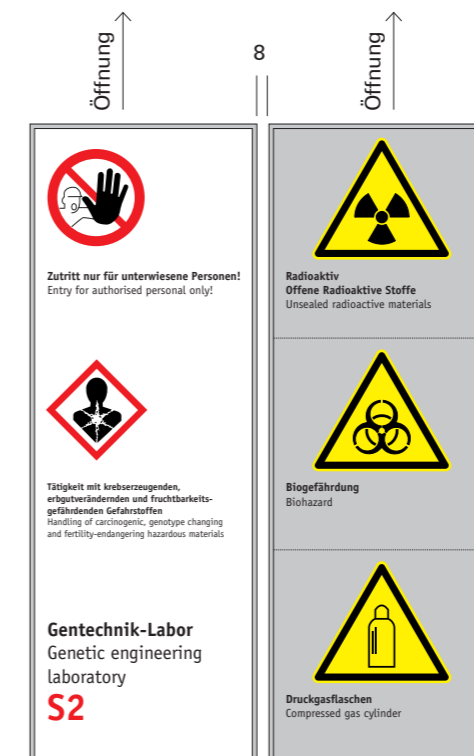

Türschild T4.1, T4.2
Beschriftungsbeispiel
M 1:5

Türschild T4.1 und T4.2,
Laborkennzeichnung
Format 2 x 150 x 423 mm
(DIN A3/2)
Papiereinschub T4.1
Format ca. 147 x 420 mm
Metalleinschub mit
geprägten Warnzeichen T4.2
Format ca. 147 x 420 mm

M 1:5

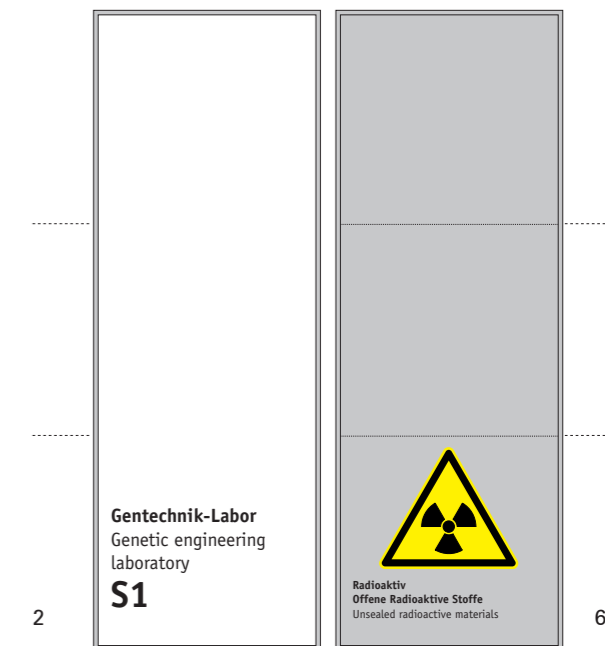
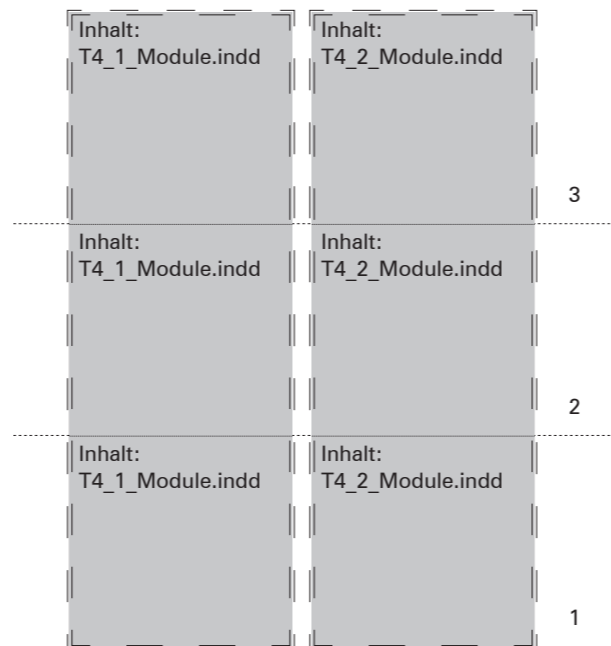

Papier-
einschub T4.1
T4_1_Module.indd

Metalleinschub
mit geprägten
Warnzeichen T4.2
T4_2_Module.indd

Sicherheitszeichen,
Reihenfolge

Maße in mm

Reihenfolge
Sicherheitszeichen,
von unten aufgefüllt

Beschriftungsbeispiel

Beschriftungsbeispiel